

# Gebruikershandleiding

## Mu7

Draadloze over-ear-hoofdtelefoon met ruisonderdrukking

Design van Ross Lovegrove



## **Inleiding**

Hartelijk dank voor het aanschaffen van de KEF Mu7.

De Mu7 combineert uitmuntendheid op drie vlakken - geluidskwaliteit, gebruikerscomfort en esthetiek. De Mu7 geeft u de mogelijkheid om het plezier van muziek te ervaren in elke kamer die u betreedt.

Lees deze gebruiksaanwijzing a.u.b. volledig door voordat u de Mu7 in gebruik neemt.

## Verpakkingsinhoud\*

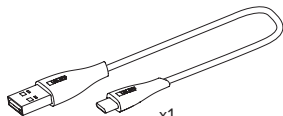
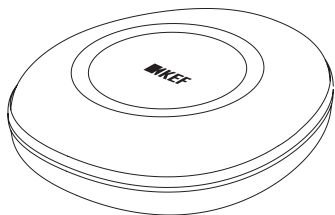

x1

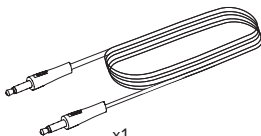

x1

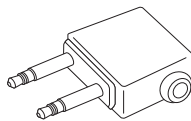

x1

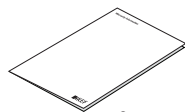

x3

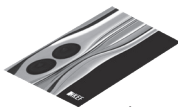

x1

\*De inhoud verschilt per regio.

# Overzicht van hoofdtelefoons

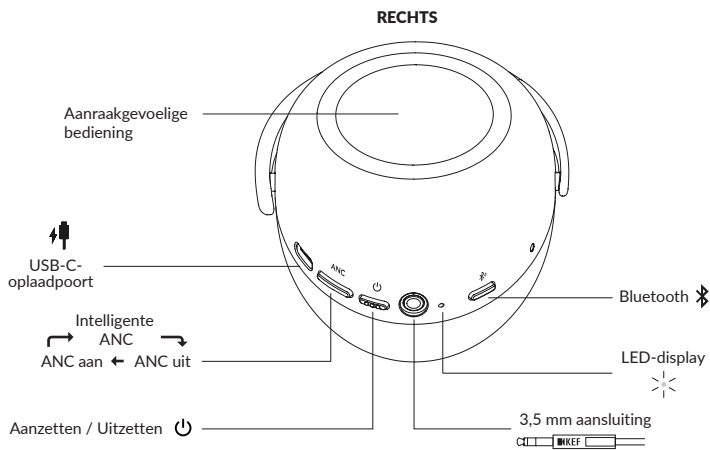

## Aan de slag

### Gebruik van de Mu7-hoofdtelefoon

1. Verleng en verstel de Mu7 hoofdband zodat deze goed op uw hoofd past.

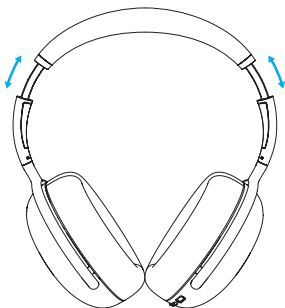

2. Doe de Mu7 op zodat de oorkussens strak over uw oren zitten.

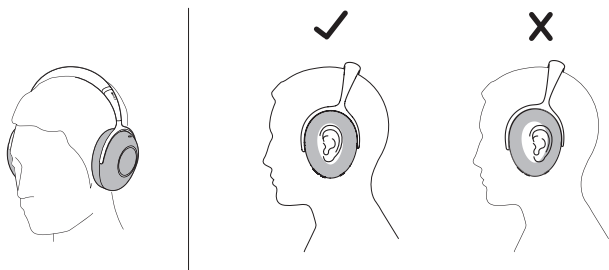

## Pairing met Bluetooth-apparaat

### De Mu7-hoofdtelefoon voor het eerst koppelen met uw Bluetooth-apparaat

1. Druk lang op de "Power"-knop om de Mu7 aan te zetten. De LED zal even wit oplichten.
2. Na één seconde schakelt de Mu7 direct over naar de Bluetooth-koppelingsmodus en begint de LED blauw te knipperen.
3. U hoort de spraakmelding "Ready to pair".
4. Ga naar de Bluetooth-instellingenpagina van uw toestel en selecteer "KEF Mu7" in de lijst met Bluetooth-apparaten.
5. Zodra de Mu7 is gekoppeld, brandt de LED continu wit.

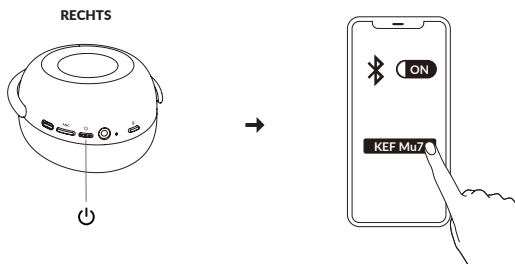

### Als een apparaat eerder was aangesloten

1. De Mu7 probeert te zoeken naar eerder aangesloten apparaten, de LED begint wit te knipperen.
2. De LED brandt continu wit zodra de Mu7 met de apparaten is verbonden.
3. Als er geen apparaat wordt gevonden, schakelt hij na 10 seconden automatisch over op de Bluetooth-koppelingsmodus. De LED knippert dan blauw.
4. U hoort de spraakmelding "Ready to pair".
5. Koppel de Mu7 door naar de Bluetooth-configuratiepagina van uw apparaat te gaan en "KEF Mu7" te selecteren in de lijst met Bluetooth-apparaten.
6. Zodra de Mu7 is gekoppeld en aangesloten, brandt de LED continu wit.

## De Mu7 met een ander apparaat koppelen

1. "Bluetooth"-knop lang indrukken en het oorspronkelijk aangesloten apparaat 1 wordt losgekoppeld. De Mu7 komt in de Bluetooth-koppelstand en de LED knippert blauw.
2. Ga naar de Bluetooth-instellingenpagina van apparaat 2 en selecteer "KEF Mu7" in de apparatenlijst voor koppeling.
3. Zodra de Mu7 is gekoppeld met apparaat 2, kunt u de Mu7 opnieuw koppelen met apparaat 1 op de Bluetooth-instellingenpagina.

OF;

Zet de Mu7 uit en weer aan. Apparaat 1 en apparaat 2 worden dan automatisch verbonden met Mu7.

## Mu7 handmatig koppelen met een nieuw apparaat

1. Druk lang op de "Bluetooth"-knop om de Bluetooth-koppelingsmodus te activeren; de LED knippert blauw. U hoort de spraakmelding "Ready to pair".
2. Ga naar de Bluetooth-instellingenpagina van uw toestel en selecteer "KEF Mu7" in de lijst met Bluetooth-apparaten.
3. Zodra de Mu7 is gekoppeld en verbonden, brandt de LED continu wit.

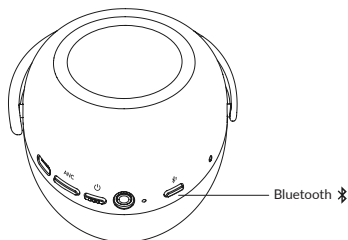

## Lijst met gekoppelde Bluetooth-apparaten verwijderen

1. "Bluetooth + Power"-knoppen langer dan 8 seconden ingedrukt houden.
2. De LED knippert afwisselend blauw en wit.
3. U hoort de spraakmelding "Device list cleared".

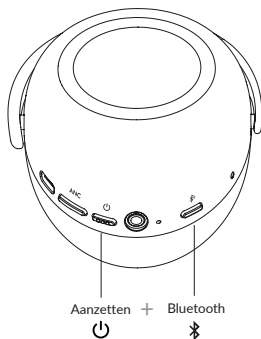

## Selecteer de ANC-modus (ruisonderdrukking)

1. In de standaardinstelling is de ANC-modus "ANC ON".
2. Druk op de knop "ANC" om over te schakelen naar de modus "Smart ANC" of "ANC OFF".
3. Wanneer de Mu7 wordt uitgeschakeld, wordt de laatst gebruikte ANC-modus opgeslagen.

Volgorde van ANC-modi:

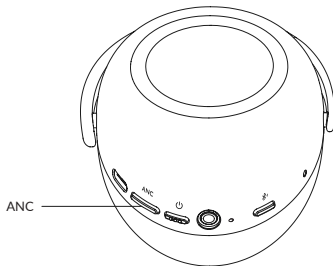



### Opladen van de Mu7-hoofdtelefoon\*

1. Gebruik de meegeleverde USB Type A- en Type C-kabel om de Mu7 op te laden.
2. Steek de USB-C-stekker in de oplaadpoort van de Mu7.
3. Steek de USB-A-stekker in een USB-stroomadapter of een USB-poort op de computer om op te laden.
4. De LED knippert wit tijdens het opladen en de LED gaat uit wanneer het opladen voltooid is.

\*De Mu7 kan tijdens het opladen niet worden gebruikt.

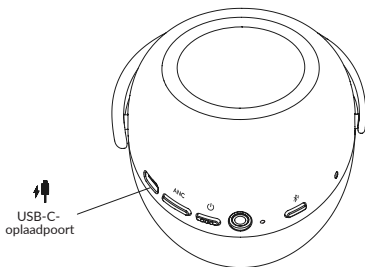

### Waarschuwing (bijna) lege batterij

1. De waarschuwing voor (bijna) lege batterijen wordt weergegeven wanneer er minder dan 20 minuten afspeeltijd resteert.
2. Er klinkt een waarschuwingsmelding "Power low, please charge" en de LED begint wit te knipperen.
3. De spraakmelding "Power low, please charge" wordt na 10 minuten herhaald.
4. Gedurende de laatste 5 minuten wordt de gesproken aanwijzing elke minuut herhaald. In de laatste minuut herhaalt het zich elke 30 seconden. Laad uw Mu7 zo snel mogelijk op.

## Uitschakelen van de aanraakbediening

1. Druk lang op de "ANC"-knoppen om de Mu7 touch sensing-bedieningsfunctie uit te schakelen.
2. U hoort de spraakmelding "Touch disabled"
3. Alle bedieningselementen die gebruik maken van aanraakgevoeligheid voor muziek, oproepen of spraakbesturing worden uitgeschakeld.
4. Druk lang op de toets "ANC" om de aanraakbediening opnieuw te activeren.
5. U hoort de spraakmelding "Touch enabled".

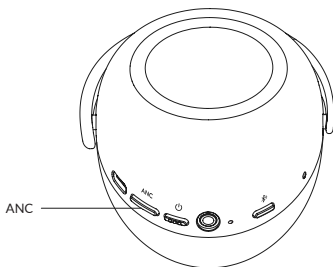

## Aansluiting met 3,5 mm audiokabel

Een 3,5 mm audio-aansluiting is beschikbaar als u de voorkeur geeft aan een bekabelde verbinding. Hij maakt ongecomprimeerde weergave in hoge resolutie mogelijk vanaf compatibele apparaten en speciale DAC/versterkers voor hoofdtelefoons.

- Gebruik de meegeleverde 3,5 mm audiokabel voor een bekabelde Mu7-verbinding.
- De 3,5 mm audiokabelaansluiting kan in de aan- en uitstand worden gebruikt.
- Bij aansluiting met een 3,5 mm audiokabel worden de Bluetooth-functie en aanraakdetectie van de Mu7 uitgeschakeld.
- Om de ANC-functie te activeren, zet u de Mu7 aan en selecteert u de ANC-modus.
- Zodra de Mu7 is ingeschakeld met de 3,5 mm audiokabel, wordt de uitschakelfunctie gedeactiveerd. De Mu7 wordt automatisch uitgeschakeld zodra u de 3,5 mm audiokabel loskoppelt.

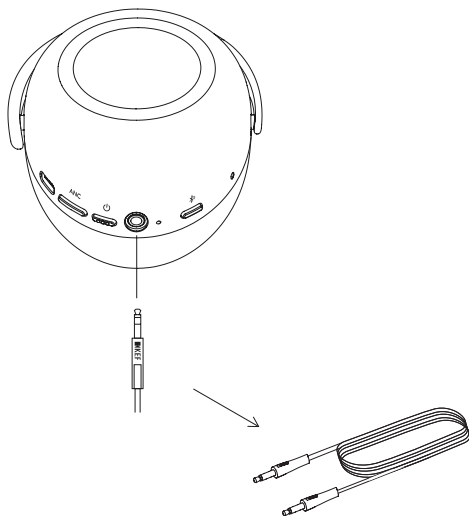

## Bedieningselementen voor hoofdtelefoons

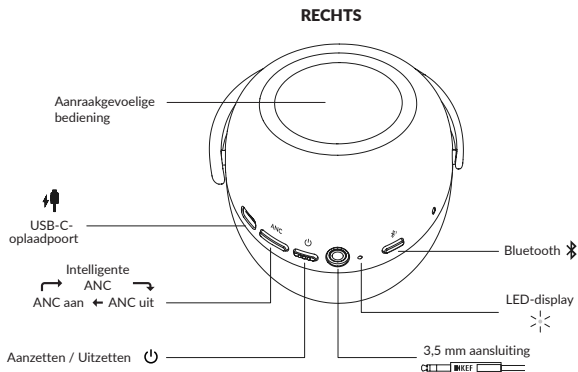

Knop / Poort	Functie
Aanraakgevoelige bediening	Muziek-, oproep- en spraakbesturing
USB-C-oplaadpoort	Batterij opladen en onderhoud
ANC*	ANC-modus wijzigen
Power	Aan- en uitzetten
3,5 mm aansluiting	3,5 mm audiokabelaansluiting
Bluetooth	Bluetooth-koppeling met een ander apparaat

\*Bij het eerste gebruik is de ANC-modus standaard ingesteld op "ANC aan"

# Muziek- en spraakbediening

RECHTS

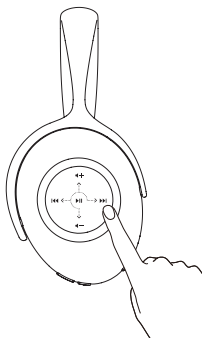

## Muziekbediening

	Functie	Aanraakgevoelige bediening (rechteroorstuk)
▶	Afspelen / pauzeren	Eenmaal tikken
🔊+	Volume hoger zetten	Omhoog vegen ↑ / omhoog vegen ↑ en vasthouden
🔊-	Volume lager zetten	Veeg naar beneden ↓ / veeg naar beneden ↓ en ingedrukt houden
⏪	Vorige track	Achteruit vegen ←
⏩	Volgende track	Vooruit vegen →

## Spraakbesturing

	Functie	Aanraakgevoelige bediening (rechteroorstuk)
🗣️	Spraakassistent*	Tikken en vasthouden

\*Om Siri of Google Assistant op uw mobiele apparaat te activeren.

## Oproepbediening

RECHTS

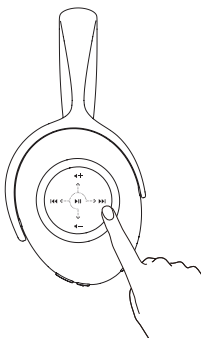

	Functie	Aanraakgevoelige bediening (rechteroorstuk)
	Oproep beantwoorden/ beëindigen	Eenmaal tikken
	Volume hoger zetten	Omhoog vegen ↑ / omhoog vegen ↑ en vasthouden
	Volume lager zetten	Veeg naar beneden ↓ / veeg naar beneden ↓ en ingedrukt houden
	Oproep weigeren	Achteruit vegen ← / Vooruit vegen →
	Dempen / dempen opheffen van de microfoon	Tikken en vasthouden

## LED-lampje

RECHTS

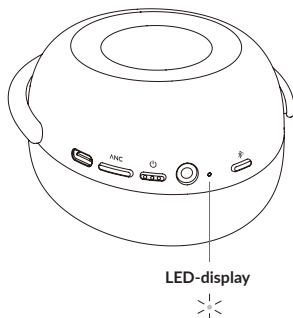

	LED-lichtkleur (rechteroorstuk)	Functie / display
⏻	Continu wit	Aanzetten
📶	Blauw knipperend	Bluetooth-koppeling
	Wit knipperend	Bluetooth verbonden
🔋	Wit knipperend	Batterij bijna leeg / batterij opladen
	LED uit	Batterij volledig opgeladen

## Spraakmelding

<b>Functie</b>	<b>Voice prompt</b>
Aanzetten	"Power on"
Uitzetten	"Power off"
Bluetooth-koppeling	"Ready to pair"
Bluetooth-verbinding tot stand gebracht	"Connected"
Bluetooth-verbinding verbroken	"Disconnected"
Bluetooth-verbinding met apparaat 1	"Device one connected"
Bluetooth-verbinding met apparaat 2	"Device two connected"
Verbreek de Bluetooth-verbinding met apparaat 1	"Device one disconnected"
Verbreek de Bluetooth-verbinding met apparaat 2	"Device two disconnected"
ANC-modus ingeschakeld	"ANC"
Intelligente ANC-modus	"Smart ANC"
ANC-modus uitgeschakeld	"Off"
Batterij opladen < 20 min	"Power low, please charge"
Oproep gedempt	"Microphone off"
Oproep niet gedempt	"Microphone on"
Aanraakgevoeligheid deactiveren	"Touch disabled"
Aanraakgevoeligheid activeren	"Touch enabled"
Bluetooth-apparaatgeheugen gewist	"Device list cleared"



## Specificaties

Model	Mu7
Producten	Bluetooth hoofdtelefoons
ANC (ruisonderdrukking)	ANC aan, Intelligente ANC, ANC uit
Luidsprekerdrivers	40 mm
Frequentiebereik	20-20000 Hz
Max. uitgangsvermogen	15 mW
Bluetooth	5.1
Codec	SBC, AAC, aptX, aptX HD
Bluetooth-vermogen	Klasse 2
Bluetooth-bereik	10 m
Bluetooth-frequentie	2,402 GHz - 2,48 GHz
Li-ion-accu	1100 mAh
Speelduur van accu (BT + ANC ingeschakeld)	40 uur
Levensduur van accu na 15 minuten snelladen	8 uur accuspeelduur
Afmetingen (H x B x D)	199 x 153 x 89 mm
Gewicht	309 g
Bedrijfstemperatuur	-10°C to 45°C
Stroomingang	DC 5V 900mA

KEF behoudt zich het recht voor om, in lijn met continu onderzoek en continue ontwikkeling, specificaties aan te passen of te wijzigen. E&OE.